

**P 300 KS**

**KOMPAKT  
UND WENDIG**

**LIFETIME EXCELLENCE**



## HIGHLIGHTS

- 30 m Arbeitshöhe bei 350 kg Korblast
- Stützenbedienung beidseitig an der Basis
- Genaue Positionierung durch vollvariable Abstützung. 730 mm Stützhub sorgen auch auf unebenem Gelände mit bis zu 5° Aufstellneigung für einen sicheren Stand.
- Feinfühlig und intuitive Steuerung aller Bewegungen sowie individuell programmierbare Belegung der Joysticks am Bedienpult, geschützt durch eine stabile Abdeckung.
- Reichweitenoptimierung durch permanente Abstimmung von Stützposition, Aufstellneigung, Auslegerposition und Korblast sorgen stets für maximale Reichweite.
- Versetzfahrt mit aufgerichtetem Korbarm ermöglicht Einsätze bis zu 8 m Arbeitshöhe und bietet eine Zeitersparnis beim Arbeiten.
- Die kürzeste Baulänge und der kürzeste Radstand (3055 mm) dieser Klasse sorgen für gute Rangierfähigkeit.

## STANDARDS













- Kompakte Bauweise durch Kurbelschwenktisch, der ein Schwenken des Drehtisches in Spiegelbreite ermöglicht
- Notbedienpult
- Alu-Bordwände
- Memory-Funktion
- Home-Funktion
- Batteriespannungsüberwachung
- Safety Unterlegbohlen
- 230V CEE-Stromeinspeisung mit CEE-Steckdose im Arbeitskorb

## OPTIONEN

- Schutzgitter über dem Fahrerhaus
- Freibebeüberwachung der Räder
- Holzrand auf dem Arbeitskorb
- Leitkegelhalter mit Leitkegeln
- Möglichkeit der Montage auf Allrad- oder Standard-Chassis unterschiedlichster Hersteller und Gewichtsklassen mit optimierten Abstützweiten



## TECHNISCHE DATEN

	Gesamtgewicht*	7490 kg		max. seitr. Reichweite*	20,50 m
	Transportlänge	7,60 m		Schwenkbereich Drehtisch	540°
	Transportbreite	2,52 m		Drehwinkel Arbeitskorb	+/-85°
	Transporthöhe	3,50 m		Drehwinkel Korbarm	190°
	Abstützbreite	5,00 m		Größe Arbeitskorb	1,80 x 1,0 x 1,10 m
	max. Arbeitshöhe	30 m		max. Korblast	350 kg
	max. Korbbodenhöhe	28 m			

\* In Abhängigkeit vom Lkw-Fahrgestell

## ARBEITSDIAGRAMME

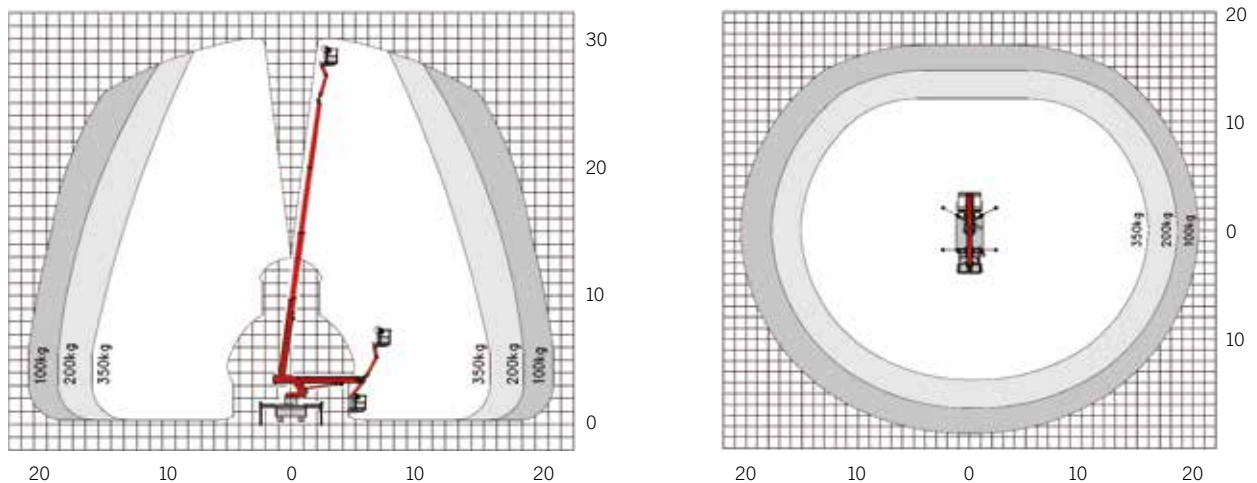

2% Toleranz bauteilbedingt möglich

## ABMESSUNGEN

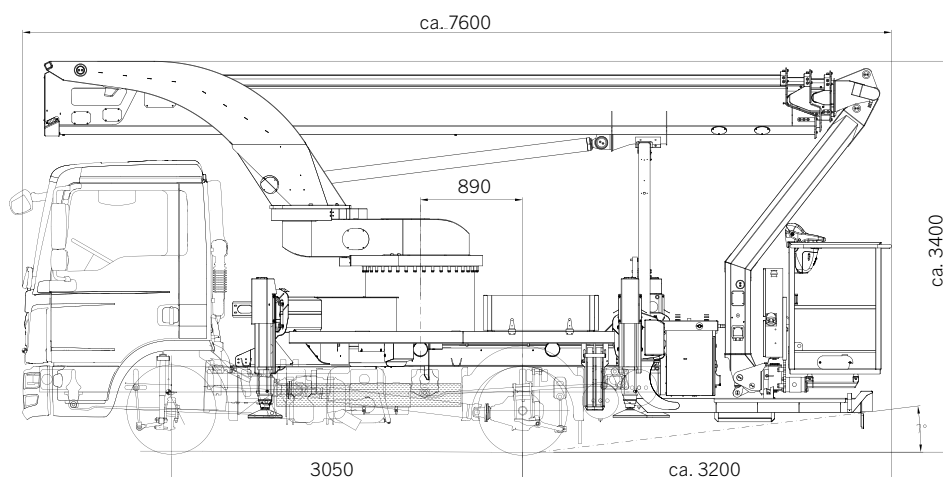

## IHR KONTAKT

**Palfinger Platforms GmbH**

Düsseldorfer Str. 100  
47809 Krefeld | Germany

KP-P300KSM2+DE

Die abgebildeten Hubarbeitsbühnen sind teilweise mit Wunschausrüstung ausgestattet und entsprechen nicht immer der Standardausführung. Beim Aufbau sind länderspezifische Vorschriften zu beachten. Maßangaben unverbindlich. Technische Änderungen, Irrtümer und Übersetzungsfehler vorbehalten.